

CABEZAL SEGURIDAD MULTIMODELO CON GUIA

Mod. 601

Múltiples medidas con un solo cierre.

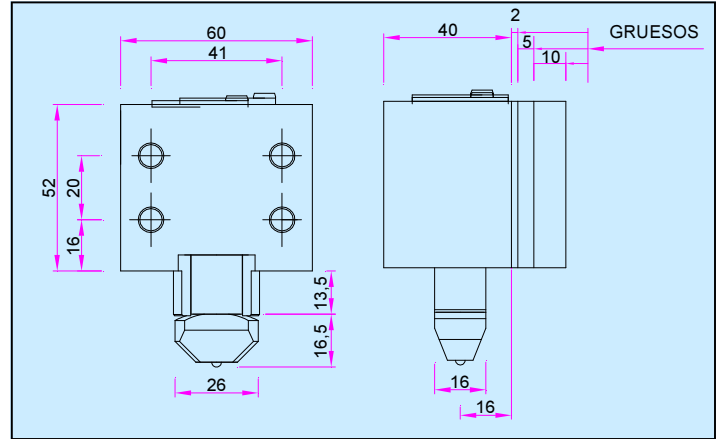

Caja de 8 unidades

CARACTERISTICAS

Cierre adaptable para poder reemplazar a la gran mayoría de modelos de diversos fabricantes que hay instalados actualmente.

Con los componentes incluidos con el cierre se pueden obtener multitud de medidas.

El cierre lleva incorporado una guía de refuerzo para que la llave gire suavemente al no tener ningún tipo de roce el cierre con el anclaje del suelo.

Cuerpo de aluminio macizo y cromado.

Eje de cierre de acero, reforzado con guía, se fabrica en 2 medidas de largo de cuello 13,5 o 19,5 mm.

Accionamiento directo por la llave.

Bloqueo de eje exento de resortes que impiden la apertura por golpe.

Cilindro de seguridad STS.

Cantidad de llaves 3.

Tipo de llave:

STS MINI 6 pitones.

Medidas:

Cuerpo 60 x 40 x 52 mm.

PERSONALIZACION

A partir de 24 unidades se puede grabar en láser el cabezal con el texto que se desee.

Consulte con nuestro departamento comercial.

NUEVO

INSTRUCCIONES PARA CAMBIAR DE POSICION LA GUIA EJE

El dispositivo se entrega con la guía eje en la posición de la figura 1, en el caso de que el tubo (vaso) que esta empotrado en el suelo este en posición horizontal, quitar los dos tornillos de sujeción de la guía girar esta 90° en el sentido contrario de las agujas del reloj, atornillar en la nueva posición para que quede como en la figura 2.

Finalmente girar el eje accionando la llave para dejarlo en la misma posición que la guía.

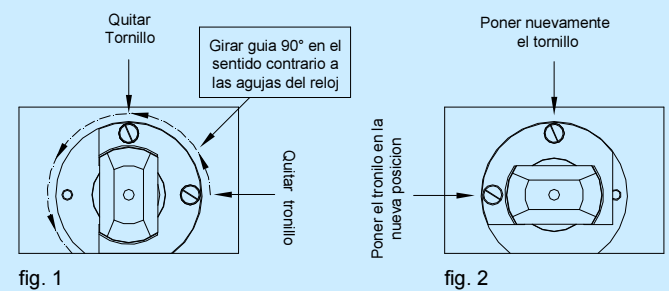

Desglose de componentes		601009		60100510		60100410		601010		650005	
1 Dispositivo de seguridad											
3 Llaves Modelo STS Mini											
1 Grueso 60 x 52 x 2	601009										
1 Grueso 60 x 52 x 5	60100510										
1 Grueso 60 x 52 x 10	60100410										
2 Arandelas DIN 9021 M8	601010										
4 Arandelas DIN 125 M8	650005										
2 Tornillos DIN 912 M8 x 12	601006										
2 Tornillos DIN 912 M8 x 30	601007										
2 Tornillos DIN 7991 M8 x 25	601008										

Mod. 601

Múltiples medidas con un solo cierre.

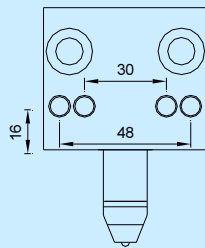

VISTA POSTERIOR CON SUPLEMENTO ACOPLADO

Posibles variantes para medida entre taladros de:

- 30 mm
- 48 mm

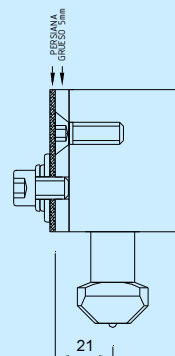

PIEZAS NECESARIAS PARA:
Sustitucion de dispositivo de centro de eje a persiana de 21 mm

1 Grueso 60 x 52 x 5	60100510
2 Arandelas M8	601010
4 Arandelas M8	650005
2 Tornillos M8 x 12	601006
2 Tornillos M8 x 25	601008

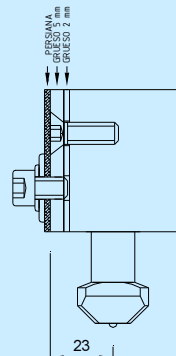

PIEZAS NECESARIAS PARA:
Sustitucion de dispositivo de centro de eje a persiana de 23 mm

1 Grueso 60 x 52 x 2	601009
1 Grueso 60 x 52 x 5	60100510
2 Arandelas M8	601010
2 Arandelas M8	650005
2 Tornillos M8 x 12	601006
2 Tornillos M8 x 25	601008

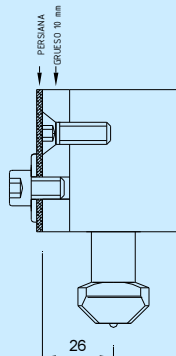

PIEZAS NECESARIAS PARA:
Sustitucion de dispositivo de centro de eje a persiana de 26 mm

1 Grueso 60 x 52 x 10	60100410
2 Arandelas M8	601010
2 Tornillos M8 x 12	601006
2 Tornillos M8 x 25	601008

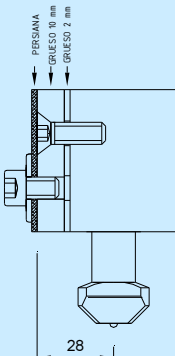

PIEZAS NECESARIAS PARA:
Sustitucion de dispositivo de centro de eje a persiana de 28 mm

1 Grueso 60 x 52 x 2	601009
1 Grueso 60 x 52 x 10	60100410
2 Arandelas M8	601010
2 Tornillos M8 x 12	601006
2 Tornillos M8 x 25	601008

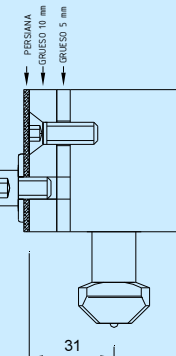

PIEZAS NECESARIAS PARA:
Sustitucion de dispositivo de centro de eje a persiana de 31 mm

1 Grueso 60 x 52 x 5	60100510
1 Grueso 60 x 52 x 10	60100410
2 Arandelas M8	601010
2 Tornillos M8 x 12	601006
2 Tornillos M8 x 25	601008

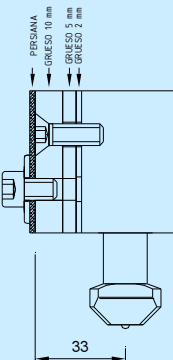

PIEZAS NECESARIAS PARA:
Sustitucion de dispositivo de centro de eje a persiana de 33 mm

1 Grueso 60 x 52 x 2	601009
1 Grueso 60 x 52 x 5	60100510
1 Grueso 60 x 52 x 10	60100410
2 Arandelas M8	601010
2 Tornillos M8 x 12	601006
2 Tornillos M8 x 25	601008

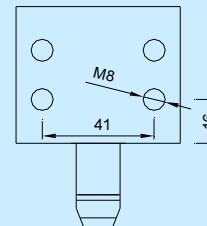

VISTA POSTERIOR DISPOSITIVO

Posibles variantes para medida entre taladros de:

- 41 mm

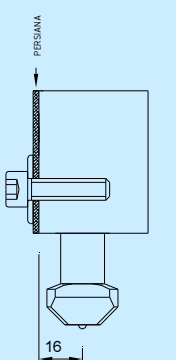

PIEZAS NECESARIAS PARA:
Sustitucion de dispositivo de centro de eje a persiana de 16 mm

2 Arandelas M8	601010
2 Tornillos M8 x 30	601007

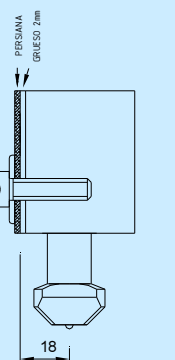

PIEZAS NECESARIAS PARA:
Sustitucion de dispositivo de centro de eje a persiana de 18 mm

1 Grueso 60 x 52 x 2	601009
2 Arandelas M8	601010
2 Tornillos M8 x 30	601007

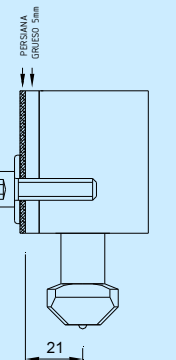

PIEZAS NECESARIAS PARA:
Sustitucion de dispositivo de centro de eje a persiana de 21 mm

1 Grueso 60 x 52 x 5	60100510
2 Arandelas M8	601010
2 Tornillos M8 x 30	601007

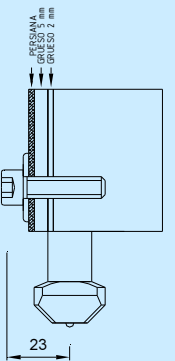

PIEZAS NECESARIAS PARA:
Sustitucion de dispositivo de centro de eje a persiana de 23 mm

1 Grueso 60 x 52 x 2	601009
1 Grueso 60 x 52 x 5	60100510
2 Arandelas M8	601010
2 Tornillos M8 x 30	601007

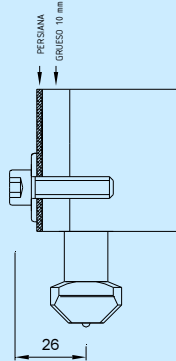

PIEZAS NECESARIAS PARA:
Sustitucion de dispositivo de centro de eje a persiana de 26 mm

1 Grueso 60 x 52 x 10	60100410
2 Arandelas M8	601010
2 Tornillos M8 x 30	601007

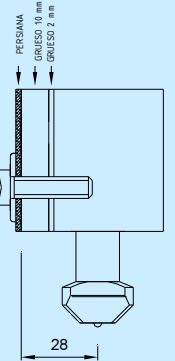

PIEZAS NECESARIAS PARA:
Sustitucion de dispositivo de centro de eje a persiana de 28 mm

1 Grueso 60 x 52 x 2	601009
1 Grueso 60 x 52 x 10	60100410
2 Arandelas M8	601010
2 Tornillos M8 x 30	601007

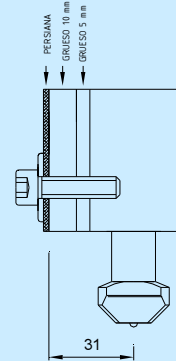

PIEZAS NECESARIAS PARA:
Sustitucion de dispositivo de centro de eje a persiana de 31 mm

1 Grueso 60 x 52 x 5	60100510
1 Grueso 60 x 52 x 10	60100410
2 Arandelas M8	601010
2 Tornillos M8 x 30	601007

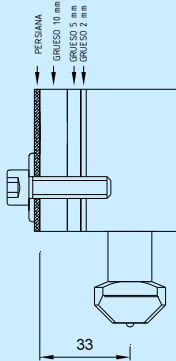

PIEZAS NECESARIAS PARA:
Sustitucion de dispositivo de centro de eje a persiana de 33 mm

1 Grueso 60 x 52 x 2	601009
1 Grueso 60 x 52 x 5	60100510
1 Grueso 60 x 52 x 10	60100410
2 Arandelas M8	601010
2 Tornillos M8 x 30	601007